

## ダブルミストコードレス加湿器 《保証書》

- 保証内容をよくお読みの上、購入証明書(レシート等)と共に大切に保管してください。  
保証期間はご購入日から1年間です。

### 保証規定

ご購入日から保証期間中に、取扱説明書の注意書に従った正常な使用状態で故障した場合には、本書記載内容に基づき無料修理致しますので、商品と本保証書をご持参ご提示の上、ご購入取扱販売店にご依頼ください。

- 保証期間中でも、次のような場合は有料修理となります。
  - 使用上の誤り、改造や不当な修理等によって故障または損傷が発生した場合。
  - ご購入後の落下、引っ越し・輸送などによる故障または損傷が発生した場合。
  - 火災・地震・水害・落雷等の天災ならびに公害や異常電圧などの外部要因による故障または損傷が発生した場合。
  - 業務用としての使用、車両・船舶への搭載など一般家庭用以外に使用された場合の故障または損傷が発生した場合。
  - 本書および購入証明書(レシート等)の提示がない場合。
  - 本書にお買い上げ年月日、お客様名、販売店名の記入がない場合、あるいは字句を書き換えられた場合。
  - 付属品および消耗品。
- ご贈答品などで本書に記入してあるご購入取扱販売店に修理を依頼されることができない場合は「お客様ご相談窓口」にお問合せください。
- 保証期間でも商品をお送りされる場合の送料等はお客様のご負担になります。
- 当社は修理期間中の代替機の貸し出しサービスは行なっておりません。
- 本書は日本国内においてのみ有効です。This warranty is valid only in Japan.
- 本書は再発行いたしませんので、紛失しないように大切に保管してください。

品名	ダブルミストコードレス加湿器
型番	mlabs WLHD1000 M6
保証対象	本体のみ
保証期間	ご購入日から 1年間
ご購入日	年 月 日
お客様	ご住所 .....
	お名前 ..... 様
	電話 .....
販売店	販売店名・住所
	電話 ..... (印)

【輸入元】 エムラボ 株式会社  
〒170-0002  
東京都豊島区巣鴨1-29-7 WSビル3階

【販売元】 株式会社 明珍  
〒170-0002  
東京都豊島区巣鴨1-29-7 WSビル1階  
TEL : 03-6902-1464 / FAX : 03-5981-5515  
E-mail : support@mei-shin.jp



取扱説明書

保証書付き

## mlabs ダブルミストコードレス加湿器

mlabs WLHD1000 M6

一般家庭用



この度は、本製品をお買い上げいただき、誠にありがとうございます。  
ご使用前に本書をよくお読みいただき、正しく安全にご使用ください。また、いつでも取り出せる場所に保管してください。

## はじめに…

- 製品改良のため、一部を変更することがあります。
- この取扱説明書の一部または全部を無断で複写をすることは、個人利用を除き禁止されています。また無断転載は固くお断りします。

## 免責事項 ※保証内容については無料保証規定をご参照ください。

- 火災、地震、第三者による行為、その他の事故、お客様の故意または過失、誤用、その他異常な条件下での使用による損害に関して、弊社は一切責任を負いません。
- 本製品の使用または使用不可能から生じる付随的な障害(事業利益の損失、事業の中断)に関して、当社は一切の責任を負いません。
- この取扱説明書に記載された以外の使い方によって生じた障害に関して、弊社は一切責任を負いません。
- 保証書に記載されている保証がすべてであり、この保証の外は、明示の保証、黙示の保証を含め、一切保証しません。
- 日本国外での使用に関し、弊社は一切責任を負いません。
- イラストはイメージであり、実際とは異なる場合があります。

## 安全にお使いいただくために (必ずお守りください)



### 警告

この表示を無視して誤った使い方をした場合、死亡や重傷を負うおそれがある内容を表しています。



### 注意

この表示を無視して誤った使い方をした場合、傷害を負う可能性や、物的損害が発生するおそれがある内容を表しています。

## 使用上の注意

### 警告

- ・タンクに水が入っている状態で本体を移動する際は、トップカバーを持たずタンク本体をしっかり持つようにして、水漏れ・水こぼれに十分注意してください。
- ・分解したり、修理・改造はしないでください。火災・感電・ケガの原因になります。
- ・幼児やペットの手の届く範囲では使用しないでください。感電やケガをすることがあります。
- ・本体に水をかけたり、水につけたり、水洗いをしないでください。ショートや感電の恐れがあります。
- ・吹出口や本体にピンや針金などの金属や異物を入れないでください。感電や異常動作でケガをする恐れがあります。
- ・異常、故障時は使用しないでください。異常(煙、臭い、音)がみられましたら、直ちに電源を切り使用を中止してください。そのまま使用すると火災・感電・ケガの恐れがあります。
- ・運転中はお手入れをしないでください。感電やケガの原因になります。

### 注意

- ・本製品は常温水道水専用です。必ず水道水(飲用)を使用してください。浄水器の水やミネラルウォーター、井戸水などは絶対に使わないでください。お湯は絶対に使わないでください。
- ・使用する際は、必ず本体からフィルターを取り外して2~3分ほど水に浸し、十分に水を含ませてから再度装着してください。

## 故障かな?と思ったら

- 本体が正常に動かないときは以下のご確認をお願いします。  
確認後、正常に戻らない場合はお買い上げの販売店、またはお客様相談センターにお問い合わせください。

症状	点検する箇所	処置の仕方
電源が入らない	充電されていますか?	充電してください。
充電されない	本体とUSBケーブルが正しく接続されていますか?	本体とUSBケーブルを正しく接続してください。
	本体やUSBケーブルが破損または断線していませんか?	お客様相談センターにご相談ください。
	パソコン等のUSB端子に接続していますか?	パソコン側の仕様により給電されない場合があります。市販のUSB充電器などでお試しください。
運転しない	電源がOFFになっていませんか?	電源をONにしてください。
ミストが出ない	電源がOFFになっていませんか?	電源をONにしてください。
	タンク内の水がなくなっていますか?	タンクに水道水を入れてください。
ミストが匂う	タンク内の水が古くなっていませんか?	タンク内の水を新しい水に取り替えてください。
	タンク内が汚れていませんか?	タンク内部、ミスト吹出口を掃除してください。

## 仕様

※製品仕様は、予告なしに変更することがあります。

電 源	USB (C-Type)	充 電 時 間	約2時間(ACアダプター) ~約3.5時間(USB充電)
定 格 電 圧	USB DC5V/2A		
消 費 電 力	3W	使 用 時 間	シングルミスト: 約12時間 ダブルミスト: 約6時間
寸 法	幅182×奥行95×高さ115(mm)		
重 量	約519g	材 質	ABS、PP、シリコン
水タンク容量	1000ml		
加 湿 量	シングルミスト: 約35ml/H ダブルミスト: 約70ml/H	製 品 構 成	本体、フィルター4個(予備2個)、 USB充電ケーブル、 取扱説明書(保証書付き)
			生 産 国

- 本製品に関するご質問がございましたら、下記までお問合せください。

株式会社 明珍  
〒170-0002 東京都豊島区巢鴨1-29-7 WSビル1階

### ◆お客様相談センター◆

TEL: 03-6902-1464 FAX: 03-5981-5515

E-mail: support@mei-shin.jp

受付時間: 9:30~12:00、13:00~17:00

(土・日・祝祭日と当社休業日を除く)

## お手入れ方法

### ⚠注意

- ・お手入れの際は必ず電源を切り、USBケーブルを抜いてください。
- ・USBケーブルを抜くときは、ケーブルを引っ張らずに必ずUSBコネクタを持って抜いてください。ケーブルを引っ張ると、ケーブルの内部が断線して発熱・発火の原因になります。
- ・40℃以上のお湯は使わないでください。高温のお湯を使うとプラスチックが変形することがあります。
- ・本体は水洗いしないでください。また水につけたり、水をかけたりしないでください。
- ・お手入れの際は水分などで手元が滑りやすいため、製品の落下などにご注意ください。
- ・各部位を取り外す際は、ケガなどしないように十分注意してください。
- ・食器洗浄機には絶対に入れないでください。
- ・本体を逆さにしないでください。
- ・アルコール、ベンジン、シンナー、みがき粉、塩素や酵素系洗剤などは使用しないでください。
- ・化学ぞうきんをご使用の際は、その注意書に従ってください。
- ・お手入れには柔らかい布の雑巾を使用してください。

### <本体のお手入れ>

- 1** 本体の汚れをぬるま湯か中性洗剤を浸した柔らかい布を固く絞って拭き取り、乾いた柔らかい布でから拭きます。

- ・乾いた布で強くこするとキズがつきますので、ご注意ください。

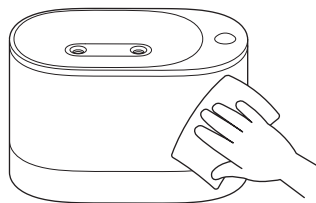

- 2** ミスト吹出口は1週間に1回程度、水で湿らせた綿棒などで表面の汚れを拭き取ってください。

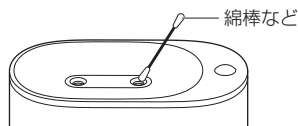

### <水タンクのお手入れ>

- 1** トップカバーを取り外し、タンク内部を柔らかい布で拭きます。

- ・湿ったままにしておくとカビの発生や匂い、故障の原因となりますので、定期的に行なってください。

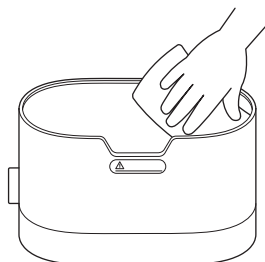

### ⚠注意

- ・吹出口をカーテンやタオル等でふさがないでください。故障の原因になります。
- ・部品を外したまま使用しないでください。お手入れ後は部品を確実に取り付けてください。故障やケガの原因になります。
- ・お手入れは定期的に行なってください。
- ・水は毎日新しい水と入れ替え、常に清潔にしてください。お手入れせずに使い続けるとカビや雑菌が繁殖し、悪臭の原因になります。
- ・凍結の恐れのある時は、本体の水を捨て水分をよく拭き取ってください。凍結しますと故障の原因になります。
- ・本製品は室温0℃～40℃の環境にてご使用可能です。
- ・必ず屋内の安定した場所で使用してください。高い所、不安定な所、水平でない所には置かないでください。
- ・エアコンや空気洗浄機、窓のそばでのご使用はお控えください。加湿効果が発揮できない場合があります。
- ・直射日光が当たる場所、暖房機のそばでは使用しないでください。
- ・テレビやスピーカー、電磁調理器などの磁気が多い所や電気製品の近くに置いたり、使用しないでください。
- ・絵画など、貴重品の近くでは使用しないでください。また、洗濯物や洋服の近くには置かないでください。
- ・ミストが家具や壁、天井などに当たらないようにしてください。
- ・お子様やご自身で操作できない方には、加湿のし過ぎや取り扱いについて注意してあげてください。
- ・他の加湿器の近くでのご使用はおやめください。加湿のし過ぎで周りが結露する場合があります。
- ・アロマオイルは使用しないでください。

## 各部の名称

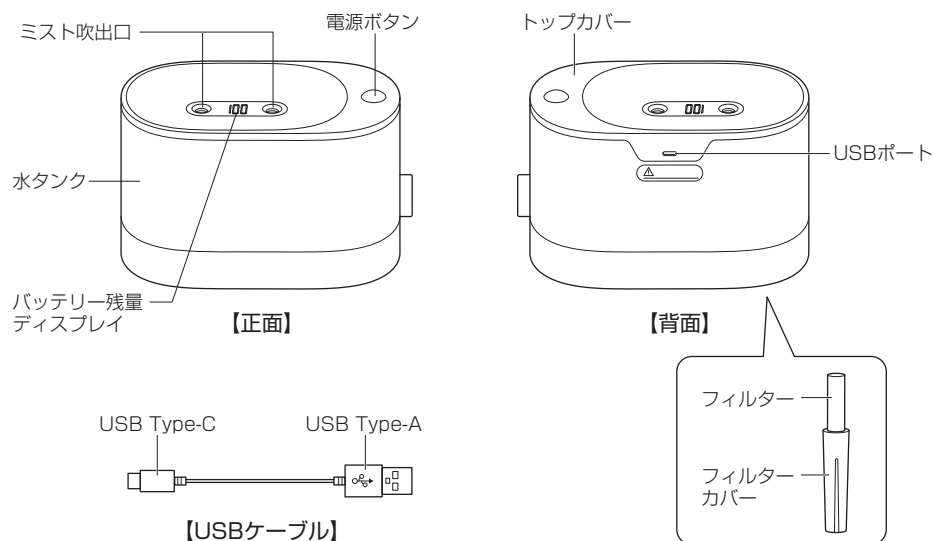

## 充電方法

- 1 付属のUSBケーブルのMicroUSB-C側を本体のUSBポートへ、USB Type-A側をパソコンやUSB充電器などのUSBポートに接続します。

・満充電になると、ディスプレイに「100」が表示されます。

※USBハブなどに接続した場合、十分な電力が得られない場合があります。

※パソコンのUSBポートに接続する場合は、パソコンの電源を事前に入れてください。

※本体への充電時間は、バッテリーの残量や温度などの環境によって異なります。

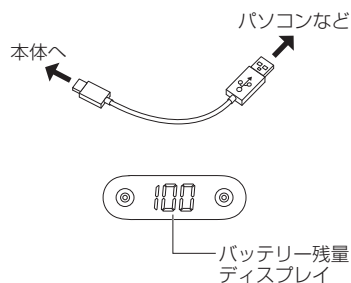

## 使用方法

- 1 トップカバーを上を持ち上げて水タンクを外します。

※水タンクをしっかりと持って外してください。

※水漏れには十分ご注意ください。

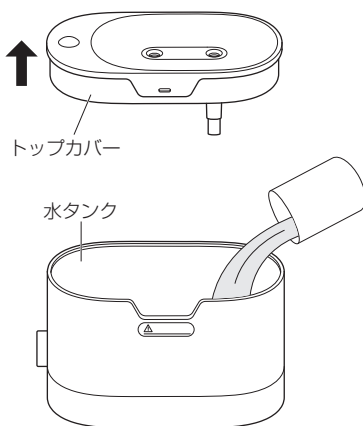

- 2 タンク内に水を入れます。

※水道水以外の水は、絶対に入れないでください。

※新しいフィルターは、使用前に必ず2~3分ほど水に浸し、十分に水を含ませてから取り付けてください。(フィルター交換方法を参照)

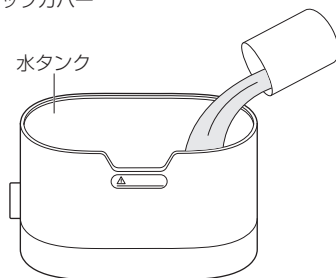

- 3 トップカバーを水タンクに合わせて取り付けます。

※稼働前に、トップカバーが正しい位置に収まっているか確認してください。

※水タンクとトップカバーに安全ロックは付いておりませんので、本体を持ち上げる際はトップカバー部分だけを持たないようにご注意ください。

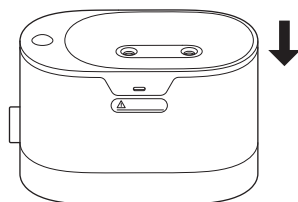

- 4 本体上部の電源ボタンを長押しして運転を開始します。

・電源ボタンを押す毎にモードが切り替わります。

長押し1回：ダブルミスト

短押し1回：右シングルミスト

短押し2回：左シングルミスト

短押し3回：ダブルミスト

長押し1回：電源オフ

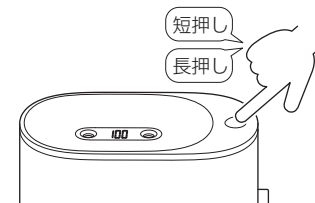

## 使用方法 (つづき)

- 本体上部の電源ボタンを連続で2回短押しするとLEDライトが点灯します。

・もう一度電源ボタンを連続2回短押しすると消灯します。

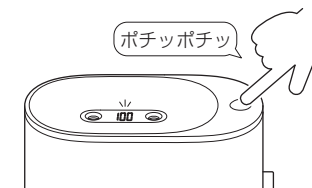

- オートオフ機能

・噴霧開始後、連続8時間を経過すると電源が自動的にオフになります。

## フィルター交換方法

トップカバーを上を持ち上げて水タンクを外します。

本体内からフィルターカバーを引き抜いて古いフィルターを取り外し、新しいフィルターを取り付けます。

※新しいフィルターは、使用前に必ず2~3分ほど水に浸し、十分に水を含ませてから取り付けてください。

※フィルターカバー内に付いているスプリングの上にフィルターを取り付けてください。

※フィルター交換時はスプリングの紛失に注意してください。

