

9 in 1 多機能360° キャンピングランタン

取扱説明書
保証書付き

MFER01

一般家庭用

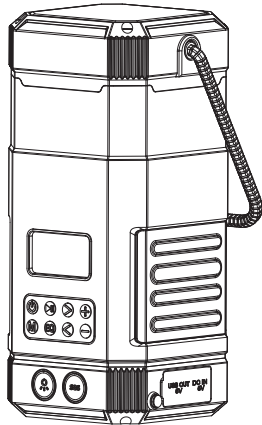

この度は、本製品をお買い上げいただき、誠にありがとうございます。
ご使用前に本書をよくお読みいただき、正しく安全にご使用ください。
また、いつでも取り出せる場所に保管してください。

はじめに...

- 製品改良のため、一部を変更することがあります。
- この取扱説明書の一部または全部を無断で複写をすることは、個人利用を除き禁止されています。また無断転載は固くお断りします。

免責事項 ※保証内容については保証規定をご参照ください。

- 火災、地震、第三者による行為、その他の事故、お客様の故意または過失、誤用、その他異常な条件下での使用による損害に関して、弊社は一切責任を負いません。
- 本製品の使用または使用不可能から生じる付随的な障害（事業利益の損失、事業の中断）に関して、当社は一切の責任を負いません。
- この取扱説明書に記載された以外の使い方によって生じた障害に関して、弊社は一切責任を負いません。
- 保証書に記載されている保証がすべてであり、これ以外は、明示の保証、黙示の保証を含め、一切保証しません。
- 日本国外での使用に関し、弊社は一切責任を負いません。
- イラストはイメージであり、実際とは異なる場合があります。

安全にお使いいただくために (必ずお守りください)

- 警告** この表示を無視して誤った使い方をした場合、死亡や重傷を負うおそれがある内容を表しています。
- 注意** この表示を無視して誤った使い方をした場合、傷害を負う可能性や、物的損害が発生するおそれがある内容を表しています。

使用上の注意

- 警告**
- ・分解したり、修理・改造はしないでください。火災・感電・ケガの原因になります。
 - ・乳幼児やペットの手の届く範囲では使用しないでください。感電やケガをすることがあります。
 - ・屋外使用中に雷が鳴り出したら、すぐに使用を中止してください。感電の原因になります。
 - ・車、バイクの運転中はイヤホンでの使用や、細かい操作をしないでください。歩行中に聞く場合は周囲の交通に十分注意してください。交通事故等の原因になります。
 - ・雷雨時に屋外で使用しないでください。落雷の原因や故障・感電の原因になります。
 - ・本体に水をかけたり、水につけたり、水洗いをしないでください。ショートや感電の恐れがあります。
 - ・異常や故障時は使用しないでください。異常(煙、臭い、音)がみられましたら、直ちに電源を切り使用を中止してください。そのまま使用すると火災・感電・ケガの恐れがあります。
- 注意**
- ・大音量にしないでください。周囲の迷惑になるとともに、耳を刺激し過ぎると聴力への悪影響となります。
 - ・温気やほこりの多い所、油煙や湯気のある所には置かないでください。故障の原因となります。
 - ・濡れた手で使用したり、液体や異物を内部に入れないでください。ケガや感電、故障の原因となります。
 - ・窓を閉め切った自動車の中や、直射日光が当たる所、暖房器具のそばなど、異常高温になる所に置かないでください。故障や火災の原因となります。
 - ・イヤホン使用時、耳を刺激する大音量で聞かないでください。聴力障害などの原因となります。
 - ・アルコール、ベンジン、シンナー、みがき粉、塩素系洗剤などは使用しないでください。変形変色の原因となります。

各部の名称

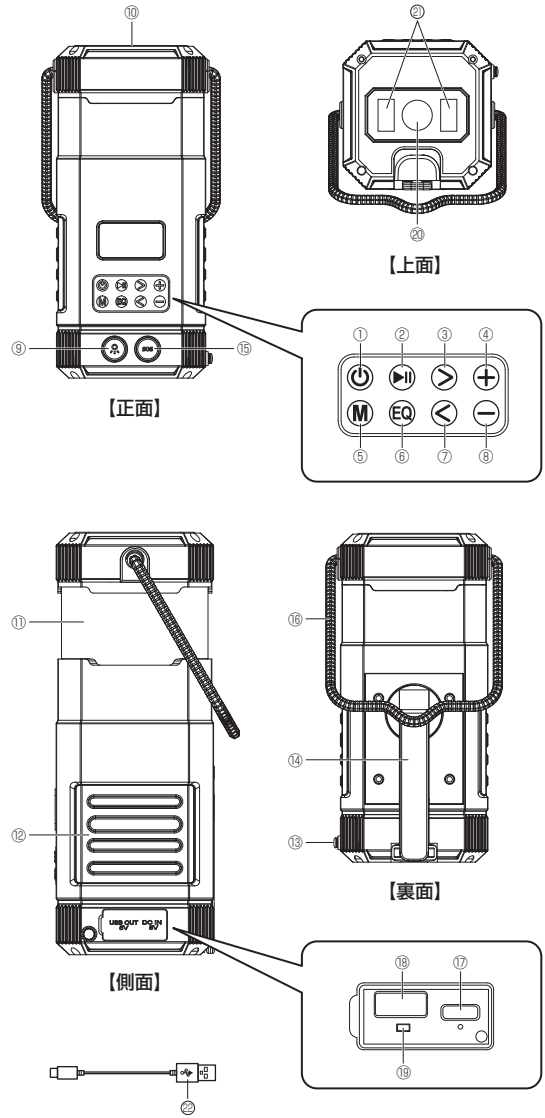

- ①電源ボタン(長押し)
FM/AM モード: 消音ボタン(短押し)
- ②チャンネルスキャンボタン
【FM/AM モード】
短押し: 保存した放送局に切り替え
長押し: 放送局を自動検索
【Bluetoothモード】
短押し: 一時停止/再生
長押し: Bluetooth接続解除
- ③>ボタン
【FM/AM モード】
短押し: 次の周波数切り替え
長押し: 次の放送局を検索
【Bluetoothモード】
短押し: 次の曲
- ④音量ボタン「+」(長押し)
- ⑤Mボタン: AM/FM/Bluetoothモード切替ボタン
- ⑥EQ切替ボタン(ブルートゥースモード)
0.スタンダード/1.ロック/2.ポップ/
3.クラシック/4.ジャズ/5.カントリー
- ⑦<ボタン
【FM/AM モード】
短押し: 次の周波数切り替え
長押し: 次の放送局を検索
【Bluetoothモード】
短押し: 前の曲
- ⑧音量ボタン「-」(長押し)
- ⑨LED/ハイビームライトボタン
- ⑩ソーラーパネル
- ⑪キャンプランタン
- ⑫スピーカー
- ⑬アンテナ
- ⑭手回しクランクハンドル
- ⑮SOSボタン
- ⑯取っ手
- ⑰USB Type-C差し込みポート
- ⑱USB Type-A差し込みポート
- ⑲リセットボタン
- ⑳LED/ハイビームライト
- ㉑SOSライト
- ㉒USB Type-C充電ケーブル



【表示パネル】

充電方法

△ 注意

- ・電源を入れたまま充電しないでください。
- ・USB Type-C充電ケーブルを使用してください。
- ・初めて使用する時は、完全に充電してください。
- ・USBハブで充電すると、正しく充電されない場合があります。安定した電源が利用できる環境で充電するには、必ずコンピュータのUSBポートまたはUSBアダプターを使用してください。
- ・フル充電までには3.5時間かかります。充電ランプが緑色になったら、USB充電ケーブルを抜いてください。(フル充電3.5時間は、電力が完全に放電した状態でUSB ACアダプター(5V/2A USB給電の場合)を使用して充電する場合にかかる時間を意味します。)
- ・充電中は本機を使用しないでください。充電しながらのご使用は、バッテリーの劣化を加速し、バッテリーが損傷します。
- ・水の近くで使用する場合は、使用前にポートカバーが閉じていることを確認してください。

<USB (Type-C) 充電ケーブル>

- 1 電源をオフにします。
- 2 ポートカバーを開けて、付属のUSB Type-C充電ケーブルのType-C側を「USB Type-C差し込みポート」に差し込み、反対側をお手持ちのUSBアダプター(5V/2A)またはコンピュータのUSBポートに差し込みます。
 - ・充電中は画面の充電状態表示が赤/黄色に点滅します。
 - ・充電が完了すると、充電状態表示が緑に点灯します。

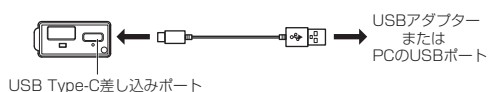

- 3 充電が完了したら、USB充電ケーブルを抜いてポートカバーを閉じます。

<手回しクランク>

- 1 電源をオフにします。
- 2 ハンドルを引き抜き、時計回りに回して充電を開始します。
 - ※最初はゆっくりと回転させ、徐々に回転速度を上げてください。
 - ・ハンドルを回すと充電状態表示が赤く点灯します。
 - ・ハンドルを1分間に約130~150回転の速度で回し、30分間充電すると200MAHの電力を得ることができます。



- 3 ハンドルを元に戻します。
 - ※手回しクランク充電と発電は、非常時に備えて用意された充電機能です。緊急時の使用をお勧めします。
 - ※電源が入らない場合は、約10時間続けるとフル充電できます。(実験室テストのデータですので、実際の充電時間とは異なります。)

<ソーラーパネル>

- 1 電源をオフにします。
- 2 ソーラーパネルを太陽光が当たる場所に置きます。
 - ・充電状態表示が赤く点灯します。
 - ※ソーラーパネル充電は、非常時に備えて用意された充電機能です。緊急時の使用をお勧めします。

<内蔵バッテリーを利用してスマートフォンなど外部機器を充電>

- 1 電源をオフにします。
- 2 ポートカバーを開けて、充電ケーブルのType-A側を「USB Type-A差し込みポート」に差し込み、反対側をスマートフォンなどに差し込みます。

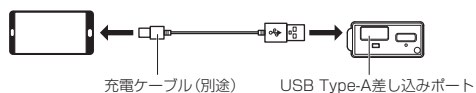

- ※充電ケーブルは別途ご用意ください。
- ※使用しない場合は、必ずケーブルを外してください。
- ※充電できないスマートフォン、携帯電話機があります。

使用方法

<ラジオの使用方法>

- 1 電源ボタンを長押しして電源を入れます。
 - ・最後に選局した放送局を受信されます。
 - ・電源が入った状態で電源ボタンを長押しすると、電源が切れます。
- 2 「+」または「-」ボタンで音量を調整します。
 - ・「+」ボタンを長押しすると、音量が上がります。
 - ・「-」ボタンを長押しすると、音量下がります。
 - ・音量はV-00からV-27まで調整できます。V-00は無音(ミュート)です。
 - ・電源ボタンを押すとミュートモードに入り、もう一度押すとミュートモードが解除されます。
- 3 「M」ボタンを押してモードを切り替えます。
 - ・「M」ボタンを押す毎に、ラジオのFM、AM、ブルートゥースに切り替わります。

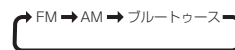
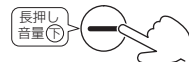

- 4 チャンネルスキャンボタンを長押しして、放送局を自動スキャンします。
 - ・自動スキャンが始まると、周波数範囲全体で利用可能なすべての放送局を保存します。
 - ・スキャンが終わると、登録された最初の放送局を受信し、液晶画面に「PRESET」マーク【P】とメモリ番号【01】が表示されます。



- ※ご利用場所の電波状態により、受信できるチャンネル数は異なります。
- ※手動操作で検索した放送局は保存できません。

◆登録された放送局を呼出す

- ・チャンネルスキャンボタンを押すと、画面に登録された放送局が【P00】で表示され、以後保存された放送局が表示されます。
- ・再度チャンネルスキャンボタンを押すと、次のチャンネルに変わります。
- ・チャンネルスキャンボタンと「>」ボタンを連続で押すと次の登録放送局に、チャンネルスキャンボタンと「<」ボタンを押すと前の登録放送局に変わります。



◆周波数を変更する

- ・「>」ボタンを短押しすると、放送局周波数が上がります。



- ・「<」ボタンを短押しすると、放送局周波数が下がります。



- ・「>」または「<」ボタンを長押しすると、現在の放送局の周波数から受信可能な次(前)の周波数を自動検索します。
- ※この周波数は自動的に保存されません。

◆リセットする

- ・必要になった場合、リセットボタンを押すと再起動できます。
- ※フリーズまたはクラッシュした場合、充電できない場合、充電後に機能が使用できない場合、バッテリー保護措置を講じた場合は、デバイスをリセットしてください。

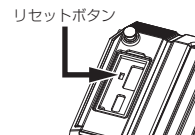

<Bluetoothスピーカーの使用方法>

※本機をBluetoothモードで使用するには、ご使用になる機器とペアリング（初期登録する作業）を行なう必要があります。

1 「M」ボタンを押して、「BT」モードに切り替えます。

- 電子音が鳴って、ペアリングモード（Bluetooth機器を探している状態）になり、「BT」が点滅します。



2 ペアリングしたい機器から本機を検索し、デバイス名「MFERO1」を選択して登録します。

- ペアリングが成功すると電子音が鳴り、登録は完了です。このとき「BT」が点滅から点灯に変わります。
- ※1度ペアリングをすると、以降は自動的に接続されます。
- ※ご使用の機器や設定によっては自動的に接続されない場合もあります。
- ※機器によってはペアリング後に「接続」操作が必要な場合があります。お手持ちの機器の取扱説明書をお読みになり、「接続」操作を行なってください。

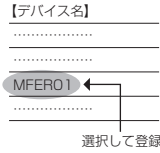

3 音楽を再生します。

- ペアリングした機器を操作、もしくは本体のボタンを押して、音楽を再生すると本製品から音が流れます。
- 本体のチャンネルスキャンボタンを短押しすると、音楽を再生または一時停止することができます。
- 本体の「>」ボタンで曲送り、「<」ボタンで曲戻しができます。
- チャンネルスキャンボタンを長押しすると、他の機器との接続が切断され、接続待機状態になります。このとき「BT」が点滅し続けます。
- ※ペアリングする機器によって、曲送り/曲戻しできないものもあります。ご了承ください。
- ※ペアリングモード中、接続がない状態が7分以上続くると自動的に電源が切れます。

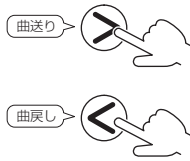

4 EQ切替します。

- Bluetoothモードで「EQ」ボタンを押すと、6種類の音質に切り替えられます。
0.スタンダード/1.ロック/2.ポップ/3.クラシック/4.ジャズ/5.カントリー



<その他の機能>

LEDハイビームライトを使用する

- 本体正面のLEDハイビームライトボタンを1回押すとハイビームが点灯、2回押すと点滅、もう一度押すと消灯します。

※このボタンは、キャンプ用ランタンがオフのときのみ懐中電灯を制御できます。それ以外の場合は、キャンプ用ランタンのコントロールのためです。

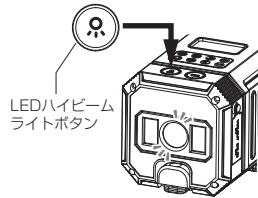

キャンプランタンを使用する

- ハンドルを持ってキャンブライトを引き上げます。
- LEDハイビームライトボタンを押して白色光、黄色光、黄色と白色光を切り替えます。
- キャンプ用ライトを消すときは、キャンブライトを引き下げます。

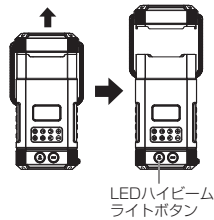

SOSボタンを使用する

- 本体底面のSOSボタンを長押しします。
- アラームが鳴り、SOSライトが赤く点滅します。
- ※非常に大きな音になりますのでご注意ください。
- もう一度押すと、アラームが停止します。



<受信状態をよくする>

FM受信の場合

- アンテナを伸ばして電波が受信できる長さ、角度、方向を調整します。



AM受信の場合

- 本体の位置や向きを変えて調整します。

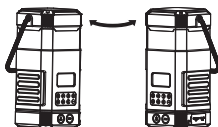

お手入れ方法

△ 注意

- お手入れの際は、必ず電源を切ってから行ってください。
- 本体は水洗いしないでください。また水につけたり、水をかけたりしないでください。
- お手入れの際は水分などで手元が滑りやすいため、製品の落下などにご注意ください。
- 化学ぞうきんをご使用の際は、その注意書に従ってください。
- シンナー・ベンジン・アルコールは本体をいためる可能性がありますので使用しないでください。変色・変形、または破損の原因になります。

- 定期的に柔らかい布を使用して乾拭きしてください。
- 本体が汚れた場合は、水に少量の中性洗剤を含ませた柔らかい布で拭き取り、水拭き後陰干ししてください。

保管方法

- ・長期間使用しないときも、2~3ヶ月ごとにバッテリーを充電してください。
- ・長時間使用しないときは、ACアダプターUSB充電器とUSBケーブルをコンセントから抜いてください。内蔵バッテリーの寿命が大幅に短くなる場合があります。
- ・乳幼児の手が届かない場所に保管してください。
- ・直射日光を避け、涼しい場所で保管してください。

故障かな?と思ったら

- 本体が正常に動かないときは以下のご確認をお願いします。確認後、正常に戻らない場合はお買い上げの販売店、またはお客様相談センターにお問い合わせください。

症状	点検する箇所	処置の仕方
電源が入らない	AC電源プラグはコンセントにしっかり差し込まれていませんか?	AC電源プラグは、コンセントにしっかり差し込んでください。
	本製品にケーブルが正常に接続されていますか?	本製品とケーブルをしっかりと接続してください。
スピーカーから音が出ない	AC電源プラグはコンセントにしっかり差し込まれていませんか?	AC電源プラグは、コンセントにしっかり差し込んでください。
	本製品にケーブルが正常に接続されていますか?	本製品とケーブルをしっかりと接続してください。
	バッテリー残量が少なくなっていますか?	充電して頂くか、AC電源に接続しながらご使用ください。
音量が最小になっていませんか?	音量が最小になっていませんか?	音量ボタンで音量を調節してください。
	雑音が入る	家電製品（エアコン、照明機器など）やOA機器、携帯電話などのノイズが影響していると考えられます。これらの機器から離して使用してください。
	大出力無線機を積んだ車が通過していませんか?	大出力無線機を積んだ車が通過した時などに雑音が入る場合があります。
	近くで電波を発生する機器を使用していませんか?	携帯電話、テレビ、蛍光灯の近くで使用している場合は、離れて使用してください。
ラジオがうまく受信できない	設定済みの受信エリア圏内ですか?	受信エリアを移動した際には、再スキャンをお試しください。
	アンテナや本体の向きを本取扱説明書の記載通りに調節してください。FM：ロッドアンテナの長さ、方向、角度を調節する。AM：本体の位置や向きを変える。	

仕様

※製品仕様は、予告なしに変更することがあります。

受信周波数	FM76.0-108MHz / AM522-1620KHz
電源	USB 5V/2A USB給電 (USB Type-C 入力端子)
定格電力	14W
USB最大出力	5V/1.5A
Bluetooth	5.0
最大通信距離	最大約10m ※使用環境により異なる事があります
充電時間	約3.5時間 (5V/2A USB給電の場合) 約6.0時間 (パソコンUSB充電ケーブル)
使用時間	Bluetooth : 約15時間 (vol.25)、ラジオ : 約20時間 (vol.25)、 LED/ハイビームライト : 約18時間、キャンプランタン : 約22時間
LED光源	ハイビームライト : 1W キャンプランタン / 白 : 0.9W、黄 : 1W
LEDライト明るさ	ハイビームライト : 110lm キャンプランタン / 白 : 60lm、黄 : 55lm
ランタンライト明るさ	白 : 60lm、黄 : 55lm
防水仕様	IPX6
内蔵バッテリー容量	5000mAh (DC3.7V リチウムポリマー電池)
ポート	入力 : USB Type-C、出力 : USB Type-A
スピーカー電源	14W (7W 2個)
スピーカーS/N比率	≥80dB
寸法	幅90×奥行90×高さ200 (mm)
重量	約814g
材質	ABS、TPU
製品構成	本体、USB Type-C充電ケーブル、パッケージバック、 取扱説明書 (保証書付き)

●本製品に関するご質問がございましたら、下記までお問合せください。

株式会社 明珍

〒170-0002 東京都豊島区巣鴨1-29-7 WSビル1階

◆お客様相談センター◆

TEL : 03-6902-1464 FAX : 03-5981-5515

E-mail : support@mei-shin.jp

URL : https://www.mei-shin.jp/

受付時間 : 9:30~12:00、13:00~17:00

(土・日・祝祭日と当社休業日を除く)

保証規定

お買い上げ日から保証期間中に、取扱説明書の注意書に従った正常な使用状態で故障した場合には、本書記載内容に基づき無料修理致しますので、商品と本保証書をご持参ご提示の上、お買い上げ販売店にご依頼ください。

1. 保証期間中でも、次のような場合は有料修理となります。

- (1) 使用上の誤り、改造や不当な修理等によって故障または損傷が発生した場合。
- (2) お買い上げ後の落下、引っ越し・輸送などによる故障または損傷が発生した場合。
- (3) 火災・地震・水害・落雷等の天災ならびに公害や異常電圧などの外部要因による故障または損傷が発生した場合。
- (4) 業務用としての使用、車両・船舶への搭載など一般家庭用以外に使用された場合の故障または損傷が発生した場合。
- (5) 本書および購入証明書 (レシート等) の提示がない場合。
- (6) 本書にお買い上げ年月日、お客様名、販売店名の記入がない場合、あるいは字句を書き換えられた場合。
- (7) 付属品および消耗品。

2. ご贈答品などで本書に記入してあるお買い上げ販売店に修理を依頼されることができない場合は「お客様ご相談窓口」にお問合せください。

3. 保証期間でも商品をお送りされる場合の送料等はおお客様のご負担になります。

4. 当社は修理期間中の代替機の貸し出しサービスは行なっておりません。

5. 本書は日本国内においてのみ有効です。

This warranty is valid only in Japan.

6. 本書は再発行いたしませんので、紛失しないように大切に保管してください。

MEMO

9 in 1 多機能360° キャンピングランタン 《保証書》

●保証内容をよくお読みの上、購入証明書 (レシート等) と共に大切に保管してください。保証期間はご購入日から1年間です。

品名	9 in 1 多機能360° キャンピングランタン
型番	MFERO1
保証対象	本体のみ
保証期間	ご購入日から 1年間
ご購入日	年 月 日
お客様	ご住所
	お名前 様
	電話
販売店	販売店名・住所
	電話

【輸入・販売元】株式会社 明珍
〒170-0002 東京都豊島区巣鴨1-29-7 WSビル1階
TEL : 03-6902-1464 / FAX : 03-5981-5515
E-mail : support@mei-shin.jp